

Manual de Produto

Características e configurações



Modelo: Light

Rev.01 - Revisão de layout - Data: 28/07/2019

LONDON
ARQUIVOS E SISTEMAS

Índice

A Fábrica	01
Características e Configurações	
Dimensões Padronizadas London (larguras, extensões e alturas)	02
Componentes Gerais	03
Especificação das Chapas	03
Tabela Demonstrativa de Componentes	03
Componentes Internos	04
Tabela de Capacidade dos Componentes Internos	04
Acessórios de Componentes Internos	05
Trava Individual de Segurança	05
Fechamento do Conjunto Deslizante	05
Tipos de Trilho	05
Instruções de Montagem	06
Montagem do Trilho	06
Montagem das Laterais e Fundo Divisor	06
Instalação da Caixa de Mecanismo	07
Montagem da Frente do Arquivo	07
Adequação dos Componentes Internos	08
Instruções de Manutenção	09
Limpeza	09
Advertências	09
Termo de Garantia e Assistência Técnica London	10
SAC	10

Fábrica



A London Arquivos e Sistemas é uma empresa presente no mercado há 15 anos oferecendo soluções criativas e racionais para arquivamento e acondicionamento de documentos e materiais dos mais diversos tamanhos e finalidades.

Prezando sempre pela qualidade, atende desde pequenos escritórios a grandes indústrias, bem como órgãos públicos municipais, estaduais e federais.

Desenvolvemos também soluções para universidades, museus, bibliotecas, reservas técnicas e herbários, hospitais, bancos, cartórios, tanto em arquivos deslizantes como arquivos fixos e trainéis.

Características e Configurações

Arquivo Deslizante London

O Arquivo Deslizante London é um móvel desenvolvido para otimizar espaços, assim, proporciona versatilidade, funcionalidade e praticidade, agregando qualidade e segurança para com seus usuários. Sua estrutura confeccionada em chapa de aço e pintura epóxi pó garante durabilidade ao produto, de maneira a minimizar a manutenção preventiva e corretiva do móvel.

Todas as peças confeccionadas em aço são submetidas a tratamento anti-ferruginoso através de processo contínuo de decapagem e fosfatização por imersão de 08 banhos.

Todas as dimensões dos modelos disponíveis podem sofrer uma variação de até 10% não interferindo na sua capacidade de armazenamento e layout previsto.

Dimensões Padronizadas London

- Tabela de medidas do Arquivo Deslizante:

		Larguras	
		Externa	Da Face
Fundo Divisor		550	265x265
		650	315x315
		750	365x365
		850	415x415
		1.050	515x515
Fundo Externo		445	415
		570	265x265
		670	315x315
		770	365x365
		870	415x415
		1.070	515x515
Fundo Estabilizador		550	265x265
		650	315x315
		750	365x365
		850	415x415
		1.050	515x515

Extensões	Extensão	Light , Space Box, Herbarium, Easy	Exclusive	Slim, Biblós
	1.000	1.240	1.275	1.080
	2.000	2.280	2.315	2.120
	3.000	3.320	3.355	3.160
	4.000	4.360	4.395	4.200
	5.000	5.400	5.435	5.240
	6.000	6.440	6.475	6.280
	7.000	7.480	7.515	7.320
	8.000	8.520	8.555	8.360
	9.000	9.560	9.595	9.400
10.000	10.600	10.635	10.440	

Extensões Externas considerando o manípulo (100mm)

Alturas	Interna	Externa (direto no piso)	Externa (sobre plataforma)
	2.025	2.230	2.250
	2.200	2.375	2.395
	2.475	2.650	2.670
	2.750	2.925	2.945

Larguras Externas

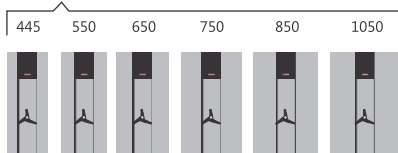

Alturas Externas

(Alturas Externas para trilho direto no piso)

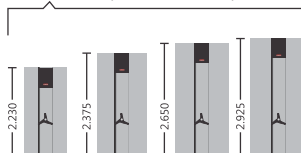

Componentes Gerais

O Arquivo Deslizante é composto de manípulos/volantes em alumínio ou em aço, os quais permitem a movimentação dos módulos para a direita e para a esquerda, ou seja, consente a abertura de vãos operacionais e o fechamento do conjunto. Instalado do centro da estrutura lateral do módulo móvel, o manípulo poderá ser substituído ou reparado sem a necessidade de retirada do material armazenado.

Especificação de Chapas

Item do Arquivo	Espessura da Chapa (mm)
Base Deslizante	2,0
Rodas e Eixos	30 / 20
Trilhos	2,0
Paredes Laterais e Internas	1,2
Fundo	0,9
Componentes Internos	0,9 / 1,2

Tabela Demonstrativa de Componentes

Item	Componente
01	Fundo Externo
02	Placa de Identificação
03	Porta Etiqueta
04	Manípulo
05	Chave Geral
06	Base Deslizante
07	Painel Frontal
08	Trilho
09	Tampo Inferior
10	Base Corrediça
11	Base fixa
12	Fundo Divisor
13	Prateleira
14	Tampo Superior
15	Trava Individual

*Pode haver variação de acordo com o complemento de acessórios.
(exemplo: encostos, separadores inclinados dentre outros).*



**Imagem ilustrativa linha Light*

Componentes Internos

As paredes laterais do módulo possuem furos retangulares a cada 25 mm. Este sistema auxilia a posicionar e determinar a altura desejada para o encaixe dos componentes internos. Os componentes internos são combinados com o suporte de sustentação, acessório que permite a instalação e regulagem do componente pelo próprio usuário sem a utilização de qualquer tipo de ferramenta.







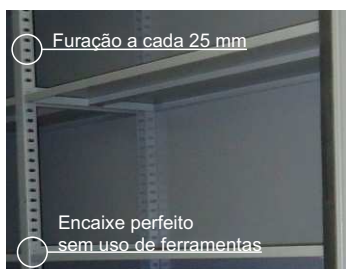
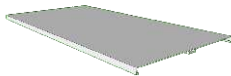
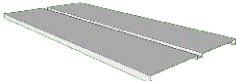
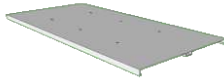

Tabela de Capacidade dos Componentes Internos

Componente	Alt.	Larg.	Prof.	Res. (Kg)
Prateleira	20	996	415/365	75/120/180
Base para Pasta Pendular	x	996	415	120
Gaveta para Pasta Suspensa	65/120	960	410/360	35/70
Mesa Corrediça	65	960	410	45
Gaveta	65/115/165	960	410/360	35/70
Garfo	50	960	410	90

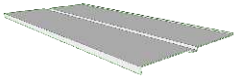
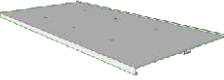
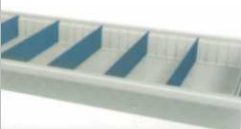
PRATELEIRA LISA	 Prateleira Lisa Regulável com Reforço Central Soldado	PRATELEIRA COM REPUXO	 Prateleira Regulável com Reforço Central Estampado	PRATELEIRA COM ESTAMPO	 Prateleira com Encaixe para Divisor Fixo (Herbarium)
	 Prateleira Lisa Regulável com Reforço Central Soldado e <u>Encosto</u>		 Prateleira Regulável com Reforço Central Estampado e <u>Encosto</u>		 Prateleira com Encaixe para Divisor Fixo e <u>Encosto</u> (Herbarium)
GAVETAS COM DIVISOR REGULAVEL	 Divisor Regulável para Gavetas	BASE P/ PASTA PENDULAR	 Base para Pasta Pendular (Varão Oblongo)	GAVETA PARA PASTA SUSPensa	 Gaveta para Pasta Suspensa 65 mm de Altura <small>Imagem: armazenamento frontal</small>
			 Base para Pasta Pendular (Varão Reforçado)		 Gaveta para Pasta Suspensa 120 mm de Altura

Acessórios de Componentes Internos

Com intuito complementar seu acervo, a London Arquivos oferece também acessórios que auxiliam o armazenamento dos mais diversos tipos de materiais, agregando assim mais qualidade e praticidade para seu arquivo.

ENCOSTO REGULAVEL		Encosto Regulável (para Prateleira)	ARBOX		Arqbox (400mm prof. x 260mm alt. x 110mm larg.)
ENCOSTO REG. DIGITO		Encosto Regulável Digito (para Prateleira)	SUPORTE INCLINADO		Suporte Inclinado (330mm prof x 230mm alt.)

Trava Individual de Segurança

Cada módulo deslizante possui uma trava manual embutida no cubo do manípulo, acionada através de botão rotativo com 35mm de diâmetro, com pino interno a fim de travar a movimentação do mesmo.



Tipos de Trilho

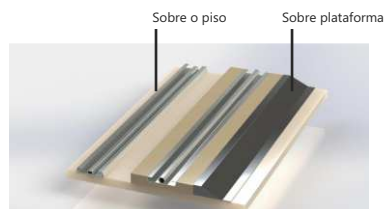

Fechamento do Conjunto Deslizante

O sistema mecânico de fechamento do Conjunto de Arquivos Deslizantes é instalado no módulo terminal do conjunto, através de uma única chave tetra, proporcionando maior segurança e fechamento total do sistema.

O sistema eletrônico de fechamento do Conjunto de Arquivos Deslizantes é instalado no módulo terminal do conjunto, através de uma única chave eletrônica, proporcionando segurança e fechamento total do sistema.

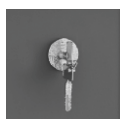

Conjunto de chaves e fechadura para travamento total do conjunto

Instruções de Montagem

ANTES DE COMEÇAR A MONTAGEM CERTIFIQUE-SE DE QUE PISO ESTEJA LIMPO E PREPARADO PARA RECEBER O ARQUIVO.

1. Montagem do Trilho:

1.1. Medir a parte de trás da base para fixar o trilho.

1.2. Fixar as pontas do trilho e colocar uma base em cima dos trilhos. Deslizar para analisar o funcionamento.

Obs. Para iniciar a instalação, analisar o projeto e definir a distância entre parede e arquivo junto ao cliente. Considerar que o cliente possui área e piso adequados para instalação e em casos de áreas com pisos desnivelados (até 15mm), utilizar os calços para trilhos. A London não se responsabiliza por qualquer obra civil que seja necessária para o nivelamento do piso.

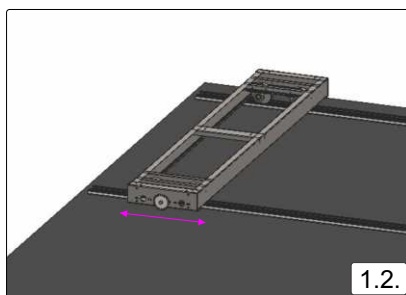
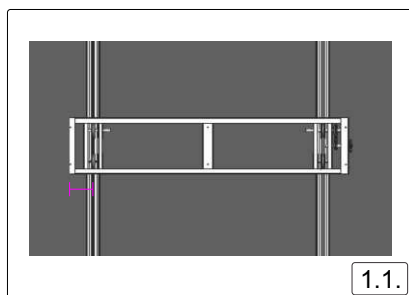

2. Montagem das Laterais e Fundo Divisor:

2.1. Instalar as laterais fechadas iniciando pela parte de trás do módulo.

2.2. Instalar as laterais vazadas no meio da base.

2.3. Instalar o fundo externo ou o fundo divisor entre as laterais.

2.4. Instalar o teto.

Obs: Depois do teto instalado, verificar se as bases estão alinhadas. Inverter a posição do teto quando o módulo possuir portas.

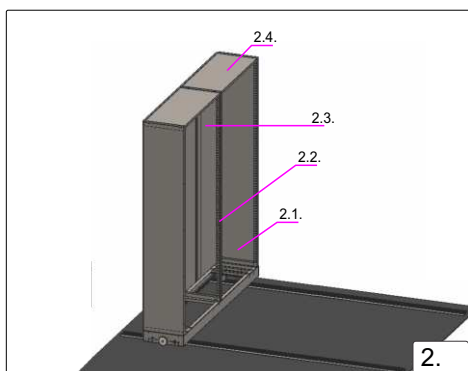

3. Instalação da Caixa de Mecanismo:

3.1. Instalar a caixa de mecanismo na frente do arquivo adequando a chapa de reforço.

Obs. Sempre utilizar a parte maior da caixa de mecanismo para cima.

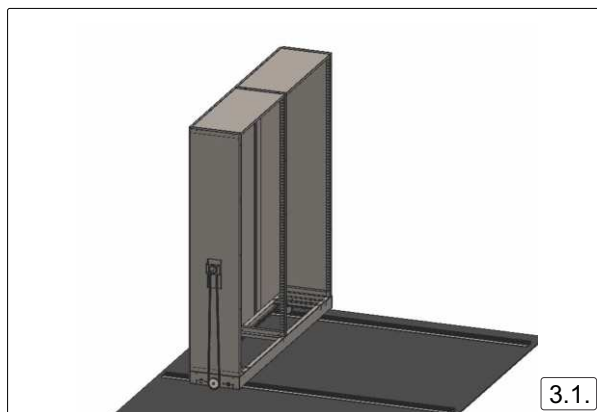

4. Montagem da Frente do Arquivo:

4.1. Centralizar e fixar os painéis frontais.

4.2. Encaixar o manípulo no eixo da caixa de mecanismo.

Obs: Não esquecer de testar a distância da trava do manípulo até o disco de trava antes de fixar o parafuso central do cubo do manípulo.

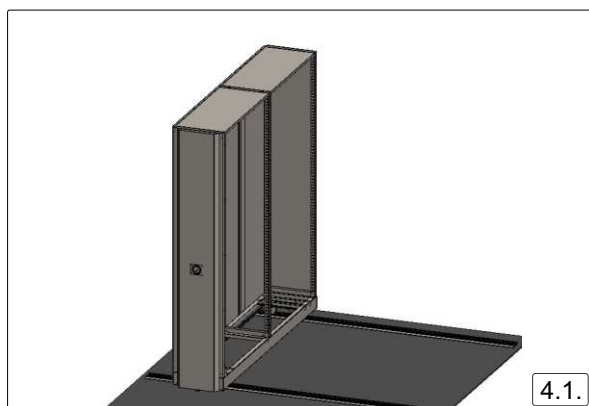

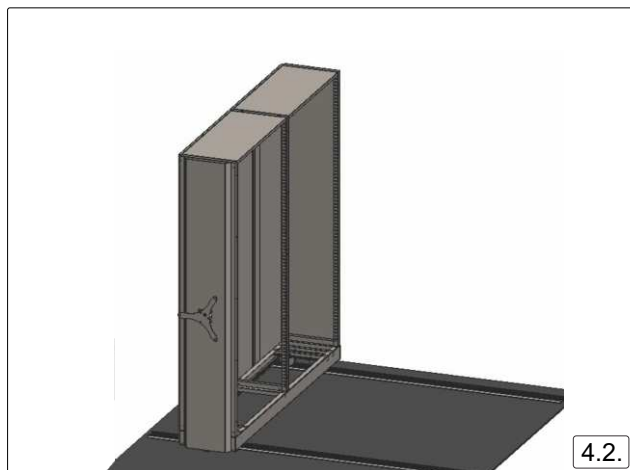

5. Adequação dos Componentes Internos:

5.1. Instalar os componentes internos de acordo com o projeto.

Obs: Não recomendamos o uso de bases corredeiras acima da altura de 1,50m.

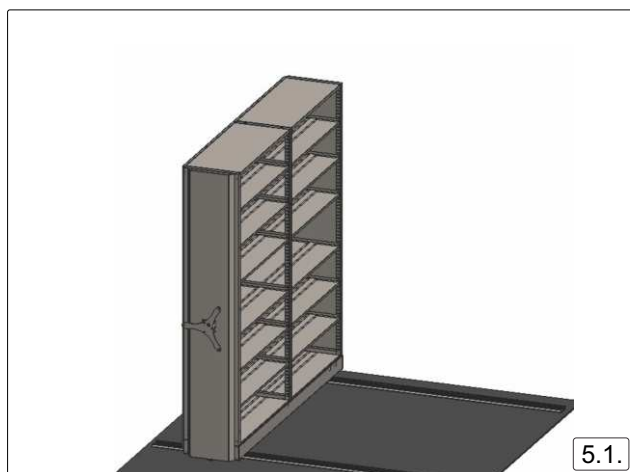

Instruções de Manutenção

Limpeza

Para a limpeza dos Arquivos Deslizantes London, usar pano umedecido em água, sem uso de esponjas, produtos químicos, abrasivos ou similares.



Advertências

Para garantir a funcionalidade e durabilidade dos Arquivos LONDON e a segurança de seus usuários, restringimos:

- Remoção dos batentes.
- Remoção das borrachas de vedação.
- Remoção de calços instalados sob o trilho.
- Puxar gavetas sem o uso das duas mãos.
- Carga excessiva às bases corredeiras.
- Fazer uso dos componentes internos como apoio ou escada.
- Fazer uso do teto de cada módulo como apoio.
- Sentar-se sobre os tampos inferiores do conjunto.
- Deixar objetos soltos, como escadas e bancos no interior do conjunto.
- Trafego com carrinhos pesados sobre os trilhos instalados diretamente no piso.
- Acumulo de sujeira sobre os trilhos.
- Lubrificação das partes internas e externas com óleo, graxa ou spray anti-ferrugem.
- Aplicação de produtos de limpeza sobre os produtos em poliuretano.
- Aplicação de produtos de limpeza abrasivo sobre as peças pintadas.
- Utilização de ferramentas metálicas para regulagem dos componentes e ajuste de peças.
- Forçar a abertura do módulo quando fizer uso da trava individual de segurança.

Termo de Garantia e Assistência Técnica London

Os Arquivos Deslizantes London possuem garantia de até 60 meses, conforme Nota Fiscal, para quaisquer defeitos de fabricação salvo aqueles decorrentes do uso inadequado dos produtos e os eventuais desgastes por tempo de utilização. Havendo falhas no produto, a London garante o reparo sem ônus para o cliente, durante o período da garantia do conjunto, mediante atendimento técnico com eventual substituição de peças e componentes compatíveis. Peças e componentes fabricados por terceiros, obedecem ao prazo de garantia dos fabricantes.

A London compromete-se a prestar os agendamentos técnicos no prazo de 48 horas. Para agendamento da assistência técnica, entrar em contato com o fornecedor em dias úteis e dentro do horário comercial. SAC fone: (41) 3356-5632 - (41) 3097-4100 - comercial@londonarquivos.com.br.

O termo de Garantia é válido mediante instalação do Arquivo Deslizante, em local apropriado e em condições normais de uso, conforme o Manual, o que exclui defeitos decorrentes do mau uso do produto.

A garantia não será aplicada caso haja desmontagem e remontagem, reforma ou adição de peças ao conjunto adquirido por empresas não autorizadas pela London.



Informe a London

Entre em contato com a London caso ocorra algum problema técnico conforme especificado abaixo:

- Deformação dos trilhos decorrentes da instalação.
- Avaria no alinhamento dos módulos.
- Falha no funcionamento das travas individuais ou trava geral.
- Deformação das peças internas e externas.
- Ruídos durante a movimentação dos módulos deslizantes.
- Oscilação de parafusos ou outras peças.

SAC fone: (41) 3356-5632 - (41) 3097-4100 - comercial@londonarquivos.com.br



ARQUIVOS E SISTEMAS

Rua Corbélia, 1303 - Emiliano Pernetá - Pinhais/PR
CEP: 83.325-260 - Fone: (41) 3356-5632 - (41) 3097-4100
www.londonarquivos.com.br
comercial@londonarquivos.com.br